

Neomounts®



Seria LEVEL



Specyfikacja zakresu

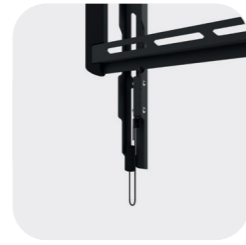

Stały

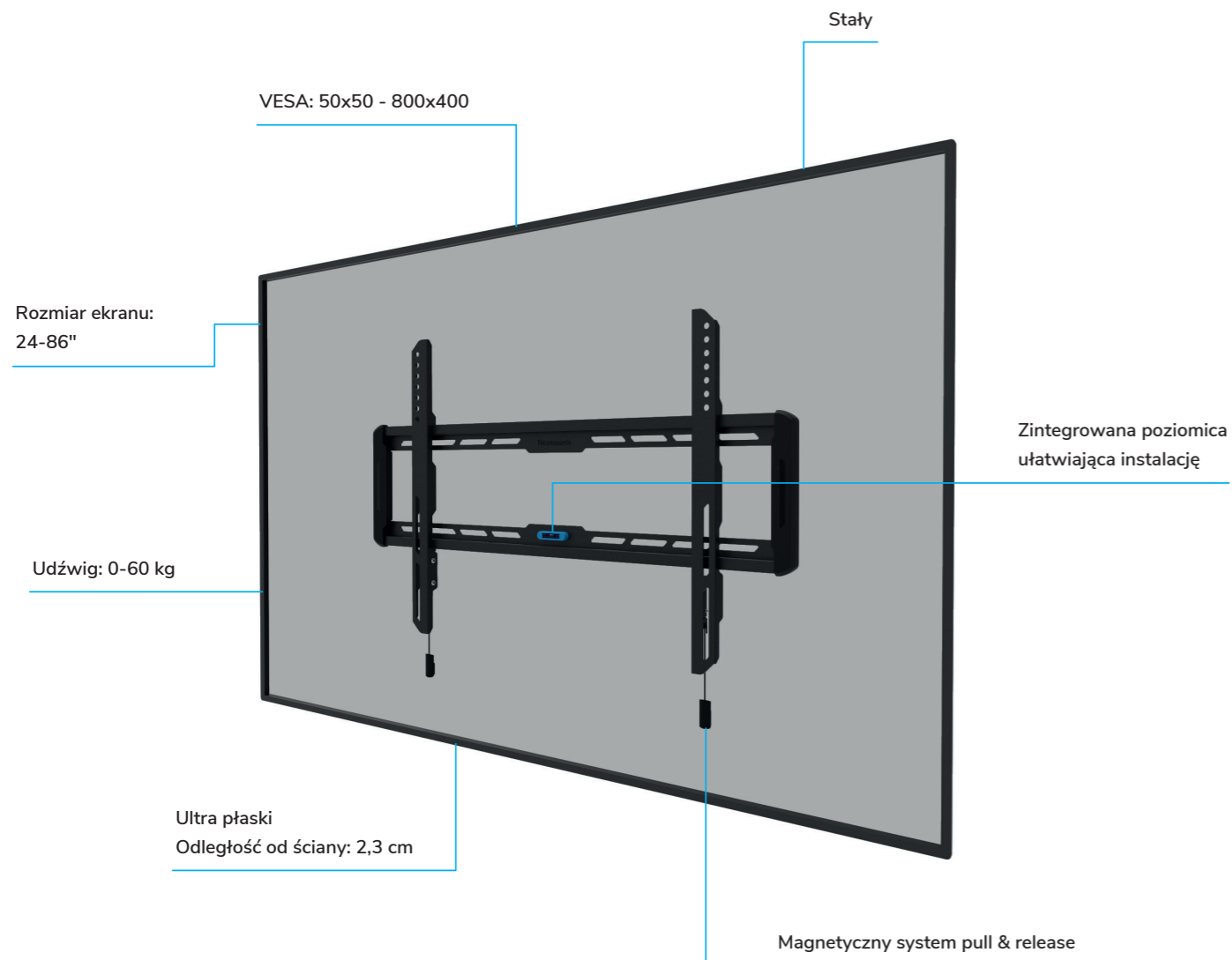

- Ekrany do 86" (VESA 50x50 - 800x400)
- Magnetyczny system pull & release ułatwiający instalację ekranu

- Ultra płaski profil 2,3 cm
- Zintegrowana poziomica do szybkiego wyrównania

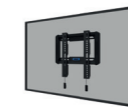

WL30-550BL12
Rozmiar ekranu: 24-65"
Udźwig: 40 kg
VESA: 50x50 - 200x200

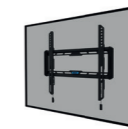

WL30-550BL14
Rozmiar ekranu: 32-75"
Udźwig: 50 kg
VESA: 100x100 - 400x400

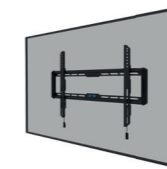

WL30-550BL16
Rozmiar ekranu: 42-86"
Udźwig: 60 kg
VESA: 100x100 - 600x400

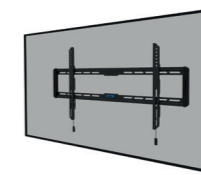

WL30-550BL18
Rozmiar ekranu: 43-86"
Udźwig: 60 kg
VESA: 100x100 - 800x400





- Ekrany do 86" (VESA 75x75 - 800x400)
- Funkcja pochylania dla optymalnej pozycji wyświetlania
- Zintegrowana poziomica do szybkiego wyrównywania

- Płaski profil 3,3 cm
- Magnetyczny system pull & release ułatwiający instalację ekranu



WL35-550BL12
Rozmiar ekranu: 24-65"
Pochył: 12°
Udźwig: 40 kg
VESA: 75x75 - 200x200

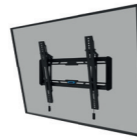

WL35-550BL14
Rozmiar ekranu: 32-75"
Pochył: 12°
Udźwig: 50 kg
VESA: 100x100 - 400x400

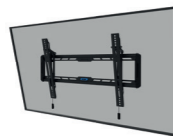

WL35-550BL16
Rozmiar ekranu: 42-86"
Pochył: 12°
Udźwig: 60 kg
VESA: 100x100 - 600x400

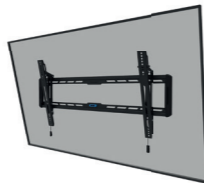

WL35-550BL18
Rozmiar ekranu: 43-86"
Pochył: 12°
Udźwig: 60 kg
VESA: 100x100 - 800x400



Specyfikacja zakresu

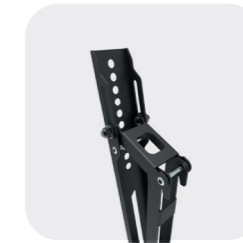
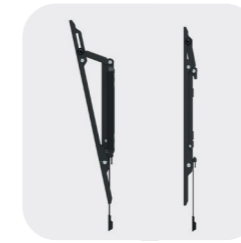

Pochył

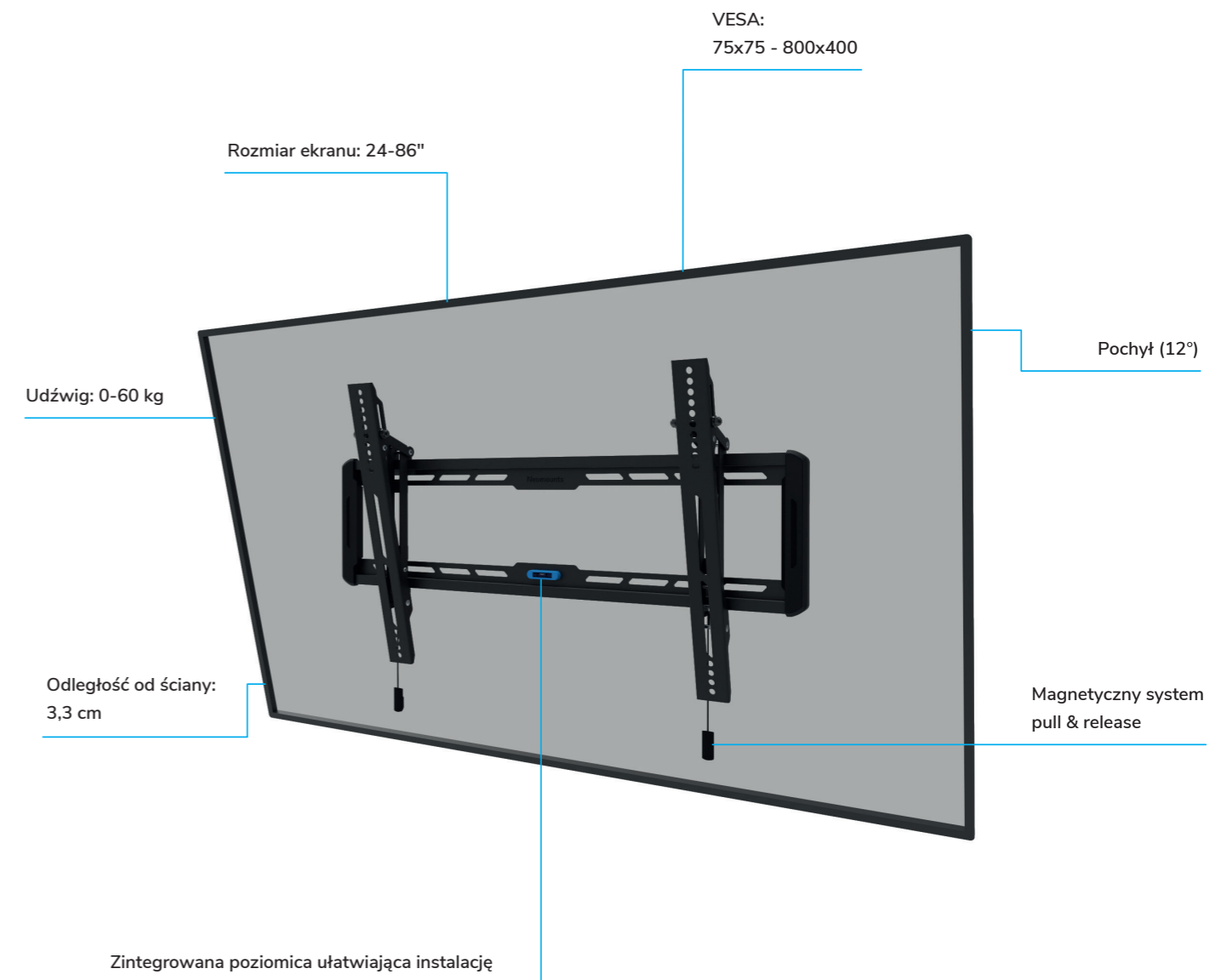



Specyfikacja zakresu



Pełny ruch

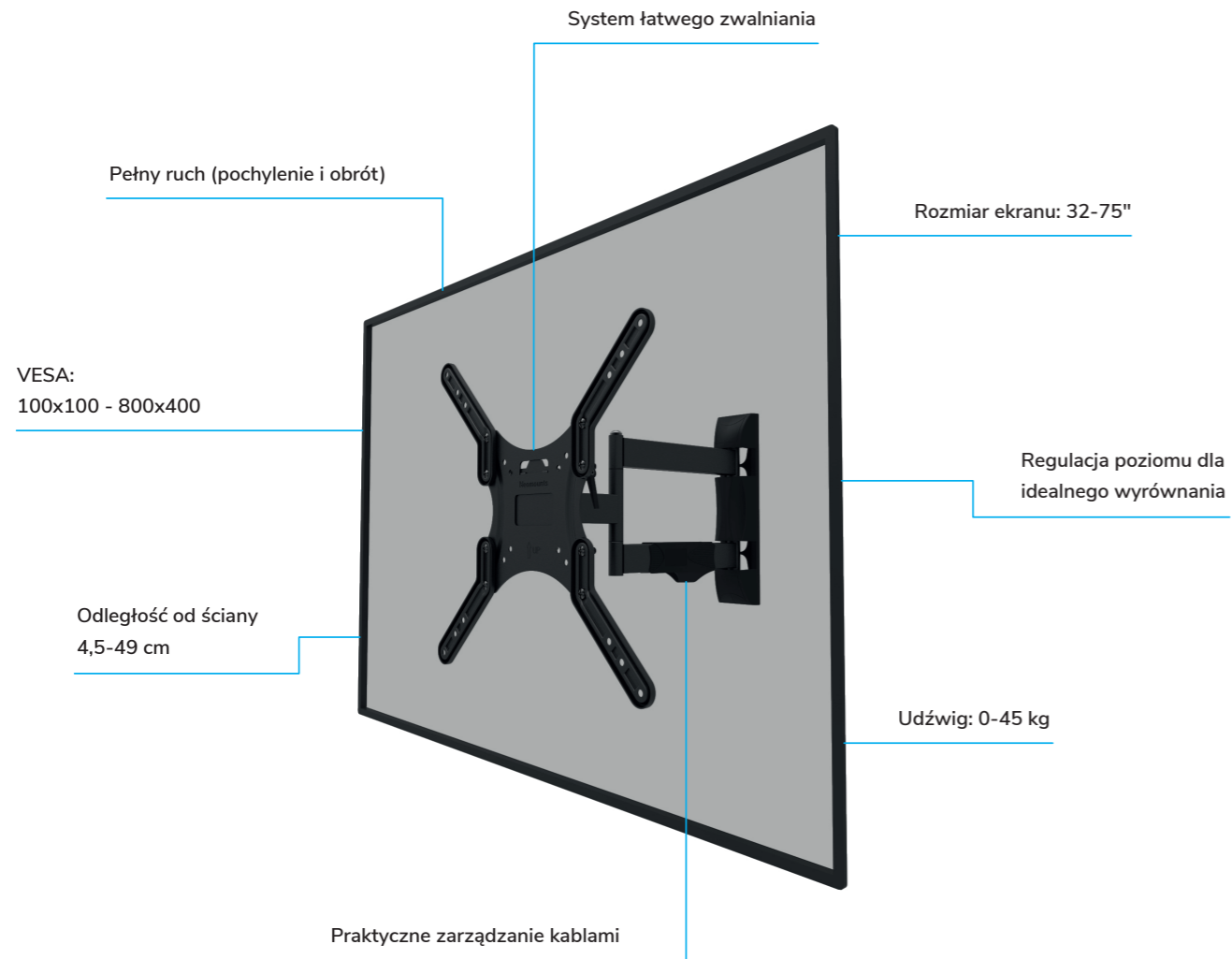

- Ekrany do 75" (VESA 100x100 - 800x400)
- Funkcja pochylania i obracania dla optymalnej pozycji wyświetlania
- Regulacja poziomu dla idealnego wyrównania

- Wysuwany system umożliwiający elastyczne pozycjonowanie ekranu
- System łatwego zwalniania ułatwiający instalację ekranu
- Praktyczne zarządzanie kablami



WL40-550BL12
 Rozmiar ekranu: 32-55"
 Pochył: +12°-2°, obrót: 40°
 Udźwig: 35 kg
 VESA: 100x100 - 200x200



WL40-550BL14
 Rozmiar ekranu: 32-55"
 Pochył: +12°-2°, obrót: 40°
 Udźwig: 35 kg
 VESA: 100x100 - 400x400

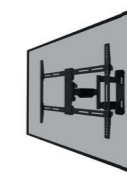

WL40-550BL16
 Rozmiar ekranu: 40-65"
 Pochył: +12°-2°, obrót: +45°-45°
 Udźwig: 40 kg
 VESA: 200x100 - 600x400

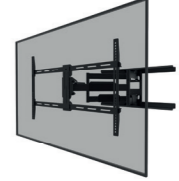

WL40-550BL18
 Rozmiar ekranu: 43-75"
 Pochył: +15°-3°, obrót: 54°
 Udźwig: 45 kg
 VESA: 200x100 - 800x400



WL40-540BL12
 Rozmiar ekranu: 32-55"
 Pochył: +12°-2°, obrót: 30°
 Udźwig: 35 kg
 VESA: 100x100 - 200x200



WL40-540BL14
 Rozmiar ekranu: 32-55"
 Pochył: +12°-2°, obrót: 30°
 Udźwig: 35 kg
 VESA: 100x100 - 400x400





- Ekrany do 86" (VESA 50x50 - 800x400)
- Regulacja wysokości i poziomu dla idealnego wyrównania
- Magnetyczny system pull & release ułatwiający instalację ekranu

- Płaski profil 3,3 cm
- Blokada ramion dla dodatkowego bezpieczeństwa
- Magnetyczna poziomica i szablon montażowy do szybkiej instalacji

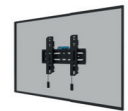

WL30S-850BL12
Rozmiar ekranu: 24-65"
Udźwig: 40 kg
VESA: 50x50 - 200x200

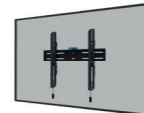

WL30S-850BL14
Rozmiar ekranu: 32-75"
Udźwig: 50 kg
VESA: 100x100 - 400x400

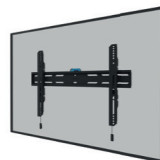

WL30S-850BL16
Rozmiar ekranu: 42-86"
Udźwig: 60 kg
VESA: 100x100 - 600x400

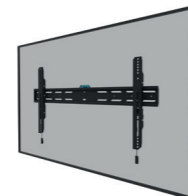

WL30S-850BL18
Rozmiar ekranu: 43-86"
Udźwig: 60 kg
VESA: 100x100 - 800x400



Specyfikacja zakresu

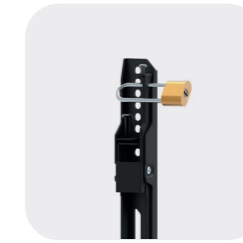

Stały

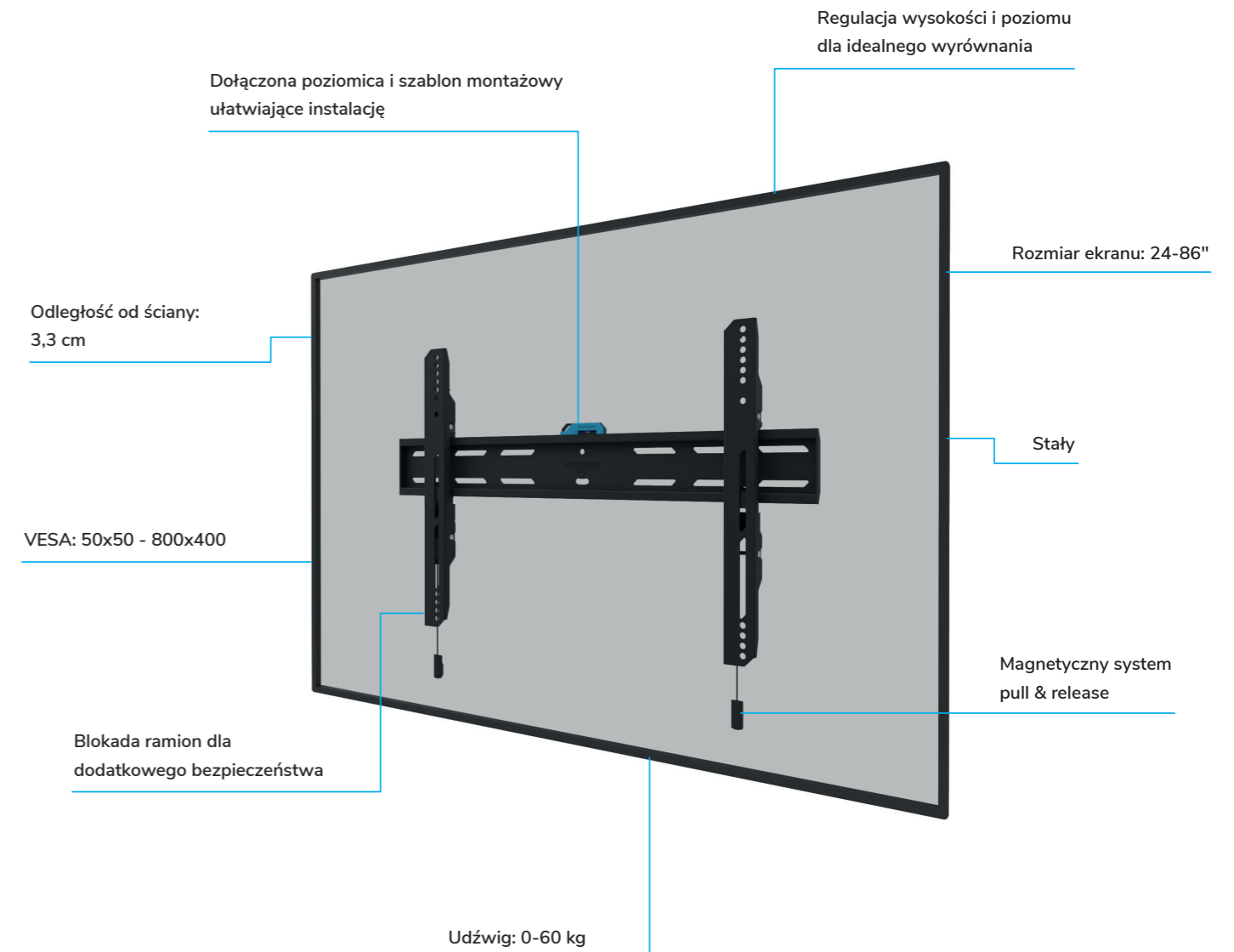



Specyfikacja zakresu



Pochył

Blokada ramion dla dodatkowego bezpieczeństwa

Dołączona poziomica i szablon montażowy ułatwiający instalację

Rozmiar ekranu: 24-86"

Udźwig: 0-60 kg

Pochylany (12°)

Odległość od ściany: 3,5 cm

Regulacja wysokości i poziomu dla idealnego wyrównania

VESA:
75x75 - 800x400

Magnetyczny system pull & release



- Ekrany do 86" (VESA 75x75 - 800x400)
- Funkcja pochylania dla optymalnej pozycji wyświetlania
- Regulacja wysokości i poziomu dla idealnego wyrównania
- Magnetyczny system pull & release ułatwiający instalację ekranu

- Płaski profil 3,5 cm
- Blokada ramion dla dodatkowego bezpieczeństwa
- Magnetyczna poziomica i szablon montażowy do szybkiej instalacji

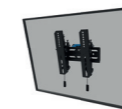

WL35S-850BL12
Rozmiar ekranu: 24-65"
Pochył: 12°
Udźwig: 40 kg
VESA: 75x75 - 200x200

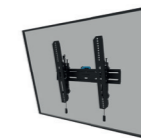

WL35S-850BL14
Rozmiar ekranu: 32-75"
Pochył: 12°
Udźwig: 50 kg
VESA: 100x100 - 400x400

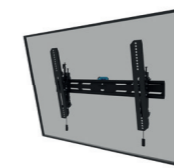

WL35S-850BL16
Rozmiar ekranu: 42-86"
Pochył: 12°
Udźwig: 60 kg
VESA: 100x100 - 600x400

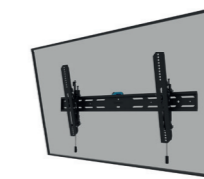

WL35S-850BL18
Rozmiar ekranu: 43-86"
Pochył: 12°
Udźwig: 60 kg
VESA: 100x100 - 800x400





- Ekrany do 86" (VESA 100x100 - 800x400)
- Funkcja pochylania i obracania dla optymalnej pozycji wyświetlania
- Regulacja poziomu dla idealnego wyrównania
- System łatwego zwalniania ułatwiający instalację ekranu

- Wysuwany system umożliwiający elastyczne pozycjonowanie ekranu
- Praktyczne prowadzenie kabli
- Magnetyczna poziomica i szablon montażowy do szybkiej instalacji

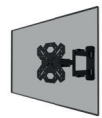

WL40S-850BL12
Rozmiar ekranu: 32-55"
Pochył: +12°-2°, obrót: 60°
Udźwig: 40 kg
VESA: 100x100 - 200x200

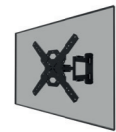

WL40S-850BL14
Rozmiar ekranu: 32-65"
Pochył: +12°-2°, obrót: 45°
Udźwig: 40 kg
VESA: 100x100 - 400x400

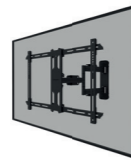

WL40S-850BL16
Rozmiar ekranu: 40-70"
Pochył: +12°-2°, obrót: +45°-45°
Udźwig: 45 kg
VESA: 200x100 - 600x400

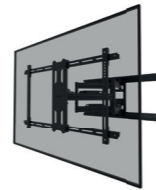

WL40S-850BL18
Rozmiar ekranu: 43-86"
Pochył: +15°-3°, obrót: 35°
Udźwig: 60 kg
VESA: 200x100 - 800x400

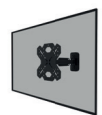

WL40S-840BL12
Rozmiar ekranu: 32-55"
Tilt: +12°-2°, obrót: 30°
Udźwig: 40 kg
VESA: 100x100 - 200x200



WL40S-840BL14
Rozmiar ekranu: 32-65"
Tilt: +12°-2°, obrót: 25°
Udźwig: 40 kg
VESA: 100x100 - 400x400

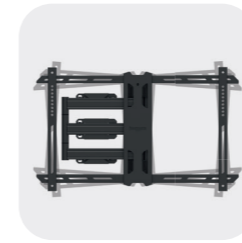

Specyfikacja zakresu



Pełny ruch

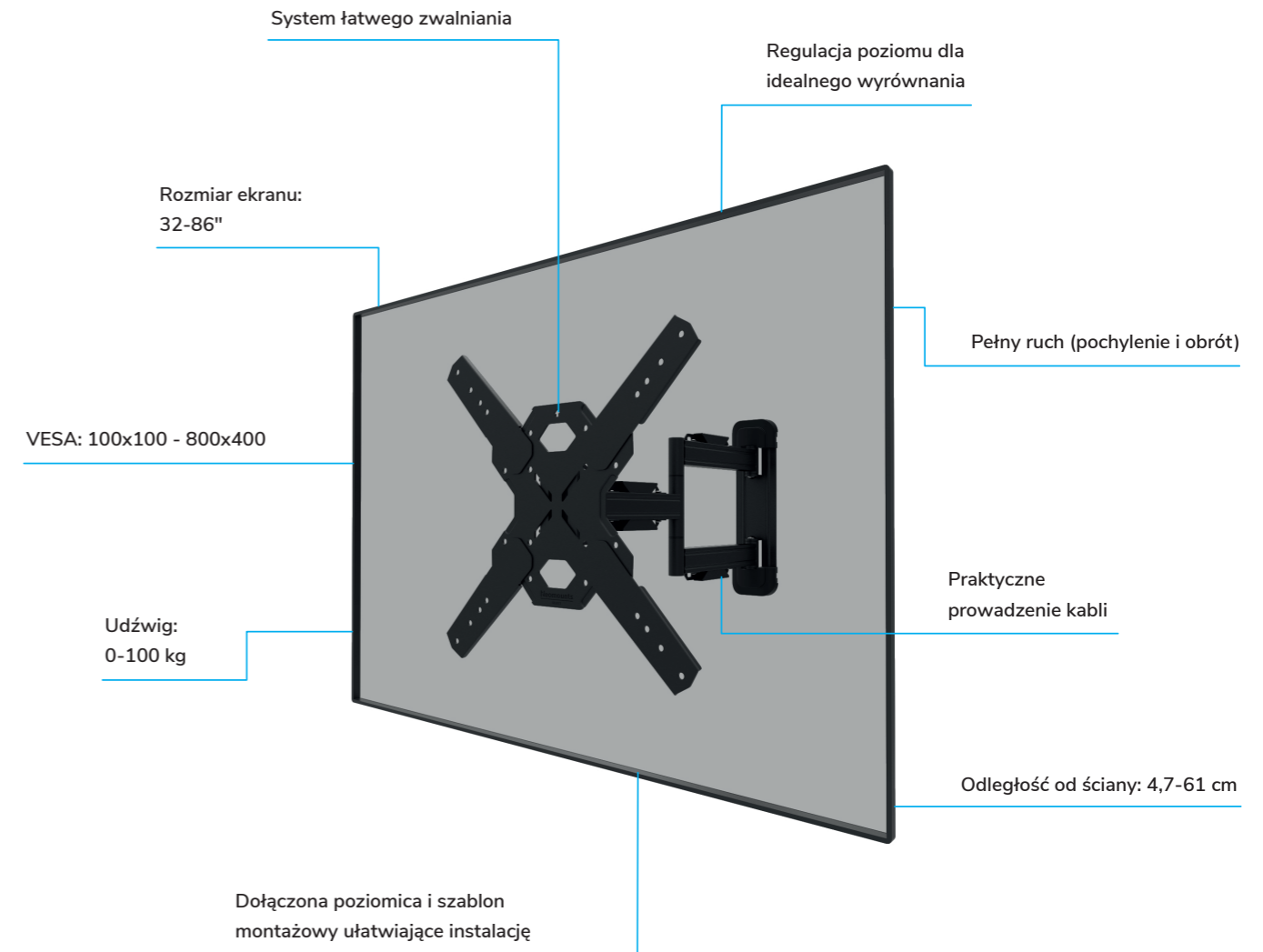

LEVEL | 750



Specyfikacja zakresu

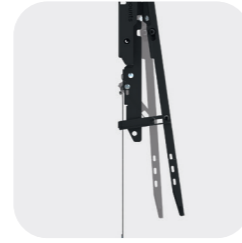
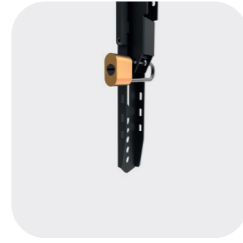

Stały

Otwory na gniazda ściennie i mocowania urządzeń oraz kabli

Regulacja wysokości i poziomu dla idealnego wyrównania

Udźwig: 0-125 kg

Odległość od ściany: 4,2 cm

Stały

Wysokoprofilowa płyta ścienna, z możliwością połączenia kilku uchwytów razem

Rozmiar ekranu: 32-98"

Regulowane ramiona

Blokada ramion dla dodatkowego bezpieczeństwa

System pull & release

VESA: 100x100 - 800x600 / 500x800

Perforowane otwory do praktycznego mocowania kabli

Pozycja serwisowa za pomocą podpórki

LEVEL | 750



- Ekrany do 98" (VESA 100x100 - 800x600)
- Stalowa płyta ścienna o wysokim profilu i dużej wytrzymałości
- System pull & release ułatwiający instalację ekranu
- Regulacja poziomu dla idealnego wyrównania
- Ramiona z indywidualną regulacją wysokości ramion i schowkiem na kable
- Pozycja serwisowa za pomocą podpórki dla łatwego dostępu

- Smukły profil 4,2 cm
- Dostępny model w wersji portretowej (VESA 100x100 - 500x800)
- Możliwość montażu nawet na nierównych powierzchniach ścian
- Blokada ramion dla dodatkowego bezpieczeństwa
- Możliwość podłączenia płytki ściennej do montażu kilku ekranów

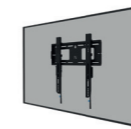

WL30-750BL14
Rozmiar ekranu: 32-75"
Udźwig: 100 kg
VESA: 100x100 - 400x400

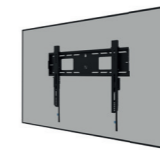

WL30-750BL16
Rozmiar ekranu: 42-86"
Udźwig: 125 kg
VESA: 100x100 - 600x400

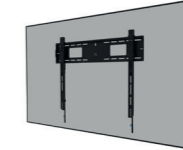

WL30-750BL18
Rozmiar ekranu: 43-98"
Udźwig: 125 kg
VESA: 100x100 - 800x600

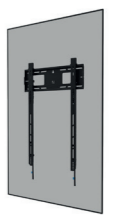

WL30-750BL18P
Rozmiar ekranu: 50-98", portrait
Udźwig: 100 kg
VESA: 100x100 - 500x800



AWL05-750BL
Płyta ścienna na sprzęt AV
Udźwig: 10 kg
Do Apple TV, mini-PC, NUC i innych urządzeń
Nadaje się jako element łączący płytę tylną do konfiguracji z wieloma ekranami



AV2-500BL/WH
Uniwersalny zestaw do wideobarów





- Ekran do 98" (VESA 100x100 - 800x600)
- Funkcja pochylania dla optymalnej pozycji wyświetlania
- Stalowa płyta ścienna o wysokim profilu i dużej wytrzymałości
- System pull & release ułatwiający instalację ekranu
- Ramiona z indywidualną regulacją wysokości ramion i schowkiem na kable

- Możliwość montażu nawet na nierównych powierzchniach ścian
- Regulacja poziomu dla idealnego wyrównania
- Blokada ramion dla dodatkowego bezpieczeństwa
- Blokada przechyłu dla bezpiecznego montażu
- Możliwość podłączenia płytki ściennej do montażu kilku ekranów

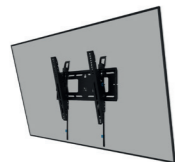

WL35-750BL14
Rozmiar ekranu: 32-75"
Pochył: +15°/-15°
Udźwig: 100 kg
VESA: 100x100 - 400x400

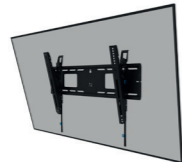

WL35-750BL16
Rozmiar ekranu: 42-86"
Pochył: +15°/-15°
Udźwig: 125 kg
VESA: 100x100 - 600x400

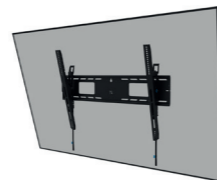

WL35-750BL18
Rozmiar ekranu: 43-98"
Pochył: +15°/-15°
Udźwig: 125 kg
VESA: 100x100 - 800x600



AWL05-750BL
Płytkę ścienną na sprzęt AV
Udźwig: 10 kg
Do Apple TV, mini-PC, NUC i innych urządzeń
Nadaje się jako element łączący płytę tylną do konfiguracji z wieloma ekranami



AV2-500BL/WH
Uniwersalny zestaw do wideobarów

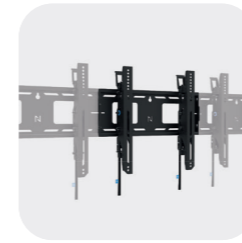

Specyfikacja zakresu

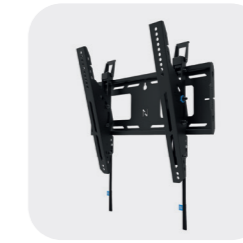
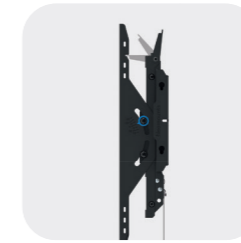

Pochył

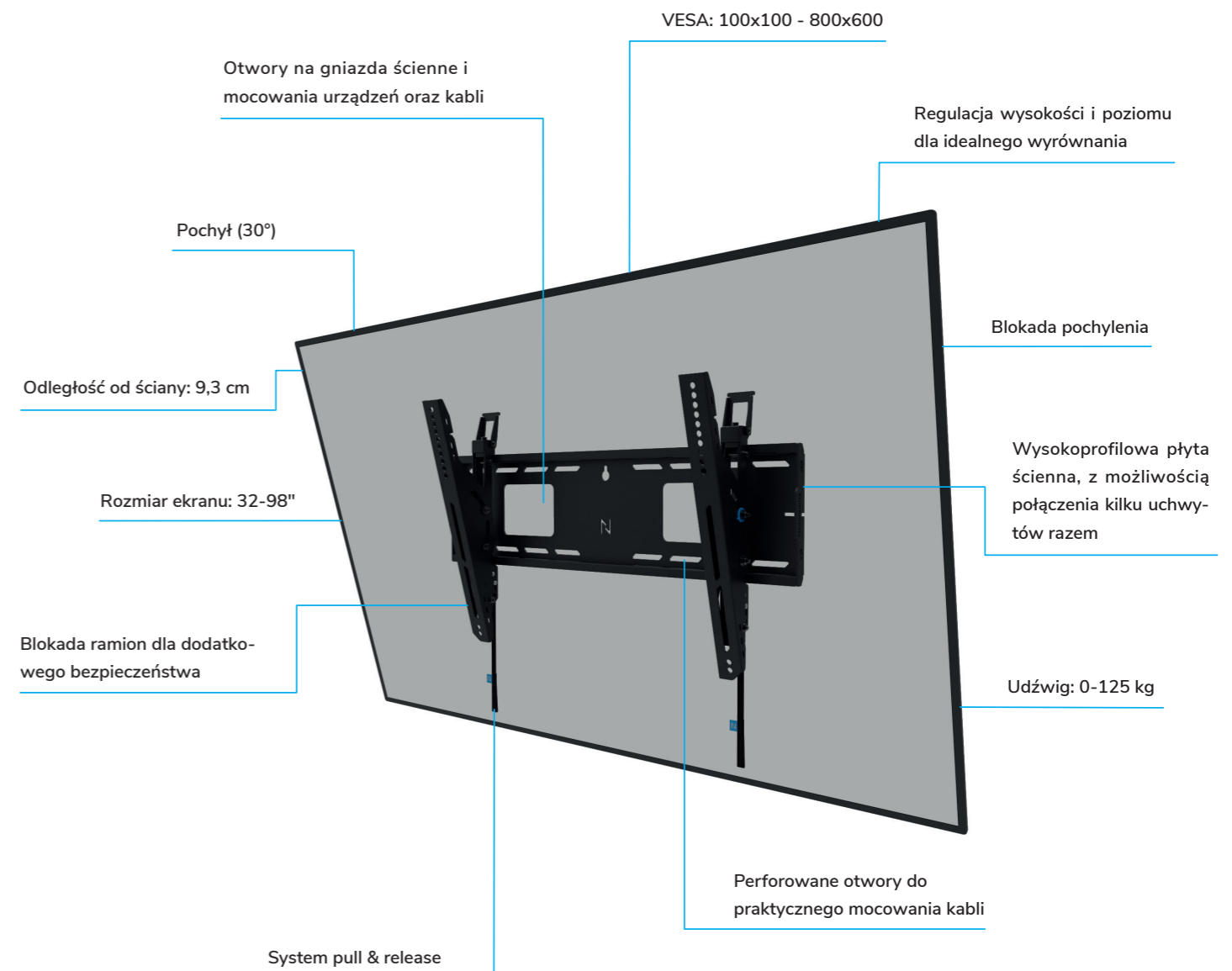

Informacje i wsparcie

Neomounts oferuje najbardziej kompleksowy asortyment wysokiej jakości rozwiązań uchwytowych zgodnie z najnowszymi trendami na rynku AV i IT.

Produkty z serii Neomounts zostały zaprojektowane z dbałością o szczegóły, jakość i łatwość montażu, przy zachowaniu odpowiedniego stosunku jakości do ceny. Naszą misją jest to, abyś zawsze doświadczał najlepszej pozycji do oglądania i pracowania, a co za tym idzie cieszył się optymalną postawą i maksymalnym komfortem podczas korzystania z ekranu.

Z ponad 26-letnim doświadczeniem, Neomounts oferuje najlepsze rozwiązania montażowe dla Ciebie i Twoich klientów. Produkty są dostępne na całym świecie poprzez rozległą sieć dystrybutorów i resellerów w kanałach Office, IT i AV.

Oferujemy najlepsze wsparcie dla twojego biznesu:

- > Lokalne wsparcie sprzedaży.
- > Specjalne wsparcie cenowe dla dużych projektów
- > Sample
- > Szybką dostawę
- > 5 lat gwarancji

We rise by lifting others

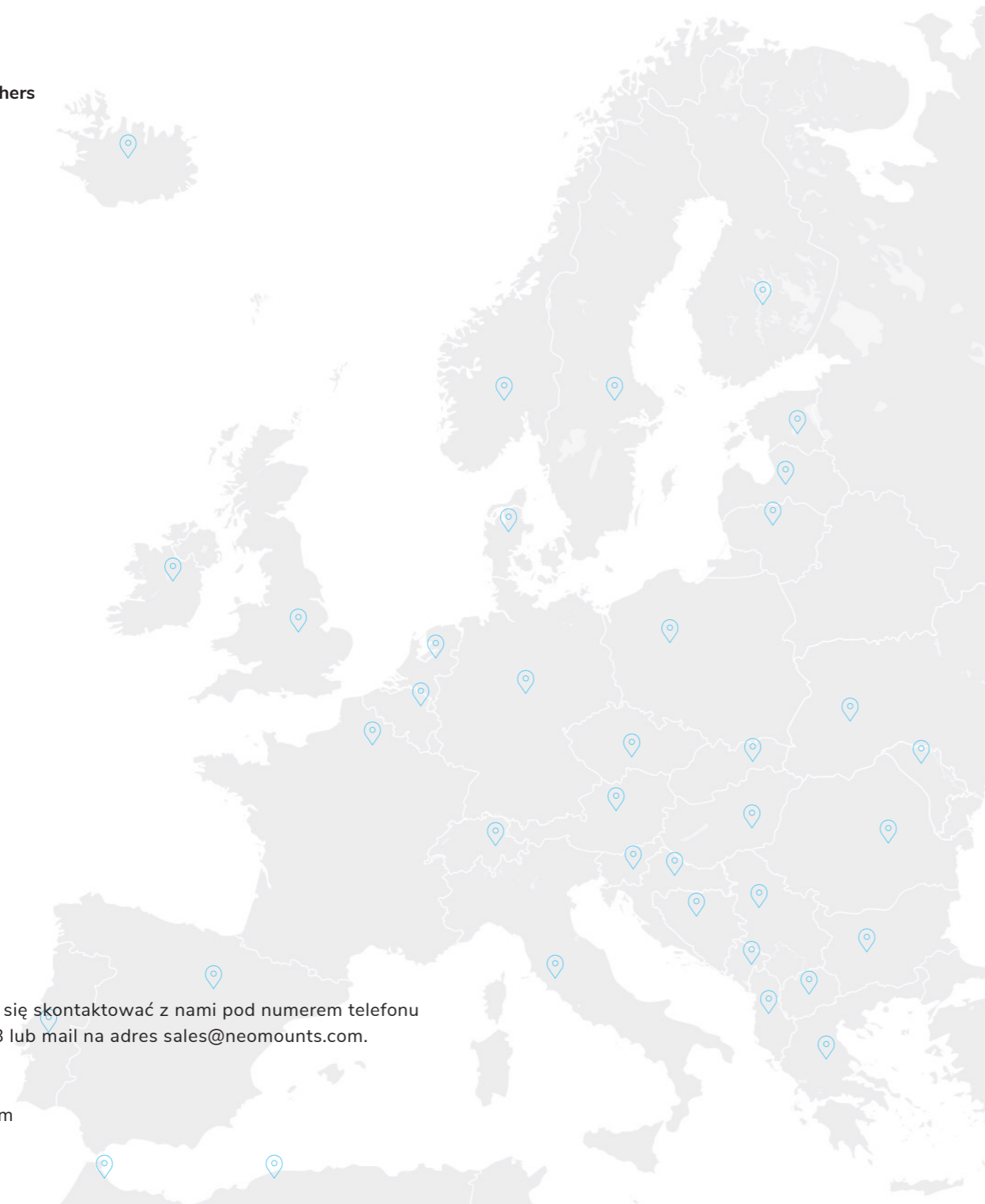

Pytania? Nie wahaj się skontaktować z nami pod numerem telefonu +31(0)23-5478888 lub mail na adres sales@neomounts.com.

www.neomounts.com

© Wszelkie prawa zastrzeżone. Dokonano wszelkich starań, aby zapewnić dokładność informacji zawartych w niniejszej broszurze, niemniej jednak Neomounts nie ponosi odpowiedzialności za ewentualne nieścisłości, błędy lub pominięcia. Zdjęcia i informacje mogą ulec zmianie i nie są wiążące.

GM|G

Neomounts jest częścią Global Mounts Group, która oferuje najszerszą gamę zaawansowanych uchwytów mocujących monitory do profesjonalnych instalacji AV i IT.

www.globalmountsgroup.com

